

MF 8S

205–285 CH

UNE NOUVELLE ÈRE
DE TRACTEURS FIABLES
ET SIMPLES D'UTILISATION



MASSEY FERGUSON







MF 8S – UNE NOUVELLE ÈRE

de tracteurs fiables et simples d'utilisation

« Le MF 8S est bien plus qu'un simple tracteur. Il allie un style moderne et tout le savoir-faire Massey Ferguson pour offrir une expérience utilisateur unique. »

Thierry Lhotte

Vice-Président et Directeur Général Massey Ferguson Europe et Moyen-Orient

La nouvelle série MF 8S marque le début d'une toute nouvelle ère pour Massey Ferguson. Dotée des dernières technologies avancées en termes de connectivité et de précision, elle constitue la solution agricole complète qui garantit une expérience utilisateur optimale.

Pour répondre aux exigences de productivité de l'agriculture moderne, Massey Ferguson dote ses machines d'un tout nouvel environnement de travail et d'une gamme complète de services connectés qui vous aident à gérer votre activité plus efficacement. Cette expérience personnalisée commence dès le projet d'achat et se prolonge durant toute la durée de vie de la machine.

Le MF 8S est un tracteur 100 % connecté qui ouvre une nouvelle ère avec une assistance proactive et prédictive.

Grâce à sa connectivité avancée, le conducteur n'est jamais seul sur le terrain et reste en contact avec son exploitation, son parc de machines, son concessionnaire et ses experts Massey Ferguson, pour une efficacité optimale à chaque instant.

Le MF 8S propose également un large éventail de services innovants adaptés à vos besoins qui vous permettront d'exploiter tout le potentiel de votre futur tracteur et de maximiser l'efficacité de votre flotte.

Ce tracteur bat des records en termes de confort, de connectivité, de facilité d'utilisation, d'efficacité, de rendement et de coûts de fonctionnement. Il garantit une fiabilité optimale pour un temps de fonctionnement et un retour sur investissement maximaux.





MF 8S

CONÇU

PAR DES AGRICULTEURS,
POUR LES AGRICULTEURS

Le projet MF 8S a été initié à partir d'une page blanche. Il repose sur une enquête internationale « La voix du client » menée dans plusieurs pays à travers le monde dans le cadre d'entretiens approfondis auprès de clients et d'utilisateurs.

Les commentaires recueillis auprès des clients ont souligné les besoins suivants : confort, facilité d'utilisation, rapport qualité-prix, fiabilité à toute épreuve, commandes intuitives et pratiques, puissance maximale au sol, connectivité totale et possibilité d'utiliser les outils les plus exigeants.

Ce projet a été exaltant et inspirant pour toutes les personnes impliquées. Il perpétue la tradition de Massey Ferguson en proposant des tracteurs fiables et simples d'utilisation.

**RÉSULTAT : UNE GAMME DE TRACTEURS
MASSEY FERGUSON QUI MARQUE
LE DÉBUT D'UNE NOUVELLE ÈRE,
LA SÉRIE MF 8S.**

CONCEPTION SUPÉRIEURE
CONCEPT MF PROTECT-U EXCLUSIF

06

**AGRICULTURE DE PRÉCISION
ET CONNECTIVITÉ AVANCÉE**

20

**TEMPS DE
FONCTIONNEMENT MAXIMAL**
UNE NOUVELLE ÈRE DE SERVICES
ET D'ASSISTANCE CLIENT

42

10

**INSTALLEZ-VOUS
CONFORTABLEMENT**

UN TOUT NOUVEL ENVIRONNEMENT DE TRAVAIL

26 **PERFORMANCES
INÉGALÉES**
PUISSANCE MOTEUR

28 **TRANSMISSIONS DE
HAUTES PERFORMANCES**

Conçu par des agriculteurs, pour les agriculteurs..... 4

Conception supérieure – Concept MF Protect-U exclusif..... 6

Zoom sur le MF 8S 8

Installez-vous confortablement – Un tout nouvel environnement
de travail 10

Confort supérieur – Version Efficient 16

Confort ultime – Version Exclusive 18

Agriculture de précision et connectivité avancée..... 20

Performances inégalées – Puissance moteur 26

Transmissions de hautes performances 28

Polyvalence et traction..... 34

Conçu pour les travaux difficiles – Système hydraulique et PDF..... 38

Temps de fonctionnement maximal – Une nouvelle ère de
services et d'assistance client..... 42

Un MF 8S sur mesure pour votre exploitation –
Options et caractéristiques 48

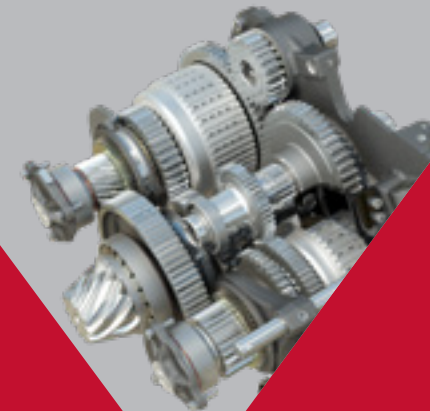

CONCEPTION SUPÉRIEURE

CONCEPT MF PROTECT-U EXCLUSIF - L'IMPLANTATION DU MOTEUR ET DE LA CABINE MAXIMISE LA VISIBILITÉ, LE CONFORT, L'EFFICACITÉ ET LES PERFORMANCES

Le concept MF Protect-U offre un espace de 24 cm entre le moteur et la cabine et contribue au design unique de ce tracteur. L'utilisateur bénéficie d'une excellente visibilité et d'un confort optimal. Le moteur entièrement encapsulé est isolé de la cabine, ce qui permet de réduire le bruit et les vibrations et d'obtenir la cabine la plus silencieuse du marché avec un niveau sonore de seulement 68 dB ! Ce système permet également d'isoler la cabine de la chaleur et d'améliorer le refroidissement et l'efficacité du moteur, pour un temps de fonctionnement maximal. La cabine, le capot très étroit et le pare-brise incliné vers l'avant offrent une visibilité, un espace et un confort incomparables.

▲ CONCEPT PROTECT-U ▶

Le moteur encapsulé est mieux refroidi et délivre ainsi des performances maximales.



Un style moderne.
Tout le savoir-faire
Massey Ferguson.



NOTRE HÉRITAGE FORGE NOTRE **AVENIR**

La nouvelle série MF 8S apporte un style radicalement nouveau. Son design « néo-rétro » rend hommage à l'héritage de la marque et réinterprète l'émblématique « Sabre », avec la bande grise MF sur le côté du capot, déjà présente sur d'anciennes gammes Massey Ferguson..

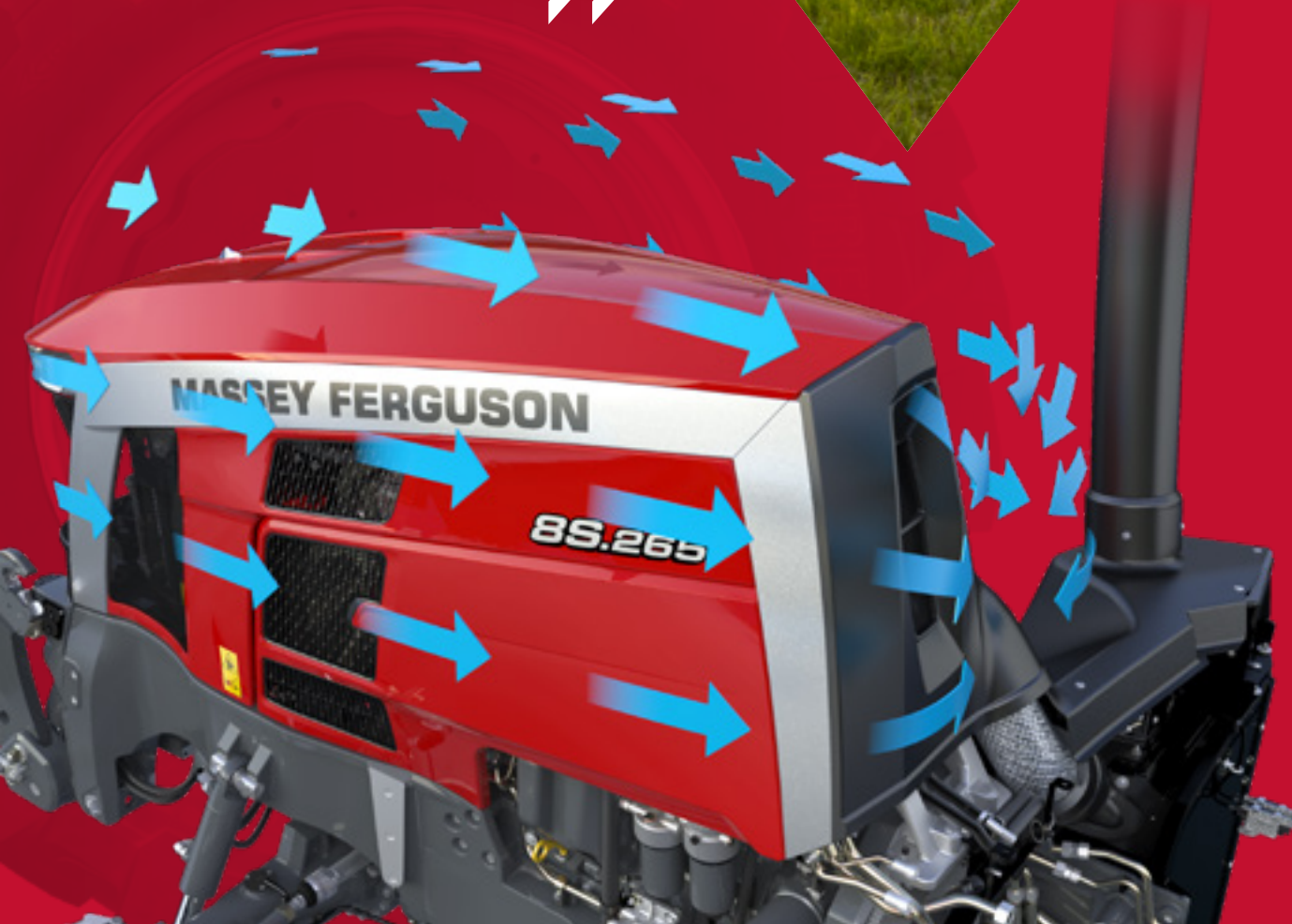

NOTRE HÉRITAGE...



...FORGE NOTRE AVENIR

ZOOM SUR LE MF 8S

Le MF 8S bat des records en termes de confort, de connectivité, de facilité d'utilisation, d'efficacité, de rendement et de coûts de fonctionnement. Il garantit une fiabilité optimale pour réduire les temps d'immobilisation et maximiser le retour sur investissement.

LA NOUVELLE RÉFÉRENCE EN TERMES D'ESPACE, DE CONFORT, D'ERGONOMIE ET DE CONNECTIVITÉ

La cabine la plus silencieuse du marché offre un niveau sonore de seulement 68 dB et une visibilité à 360°. La suspension de la cabine et du pont avant améliore le confort de conduite tandis que le nouveau tableau de bord digital MF vDisplay fournit d'un simple coup d'œil toutes les informations nécessaires.

Le nouvel accoudoir permet de contrôler facilement toutes les fonctions du tracteur.

FAIBLE COÛT D'UTILISATION

- ▶ Efficacité maximale du moteur - la puissance et le couple élevés à bas régime réduisent la consommation de carburant de 10 % et le niveau sonore
- ▶ Réglage automatique du jeu aux soupapes
- ▶ Accès facile pour l'entretien quotidien
 - ▶ Contrats d'entretien et de réparations MF Care

AVEC QUATRE MODÈLES DISPONIBLES, VOUS FEREZ TOUJOURS LE MEILLEUR CHOIX.

	MF 8S.205	MF 8S.225	MF 8S.245	MF 8S.265
Moteur	AGCO Power – Stage V – Technologie All-in-One			
Cylindrée	6 cylindres, 7,4 litres			
Transmission	Nouvelles Dyna-7 ou Dyna E-Power à double embrayage			
Puissance max. à 1 850 tr/min	205 ch	225 ch	245 ch	265 ch
Puissance max. avec EPM	225 ch	245 ch	265 ch	285 ch
Couple max. à 1 000 tr/min - 1 500 tr/min	950 Nm	1 000 Nm	1 100 Nm	1 200 Nm

NOUVELLES TRANSMISSIONS POUR UNE PRODUCTIVITÉ ET UNE EFFICACITÉ AMÉLIORÉES

- ▶ Nouvelle transmission Powershift Dyna-7 garantissant un passage des rapports en douceur
- ▶ Transmission à double embrayage Dyna E-Power offrant un passage de l'ensemble des vitesses sans rupture de couple sur toutes les gammes
- ▶ La combinaison moteur/transmission est optimale afin d'offrir une puissance et une efficacité maximales tout en réduisant la perte de puissance de 26 %
 - ▶ Ces deux transmissions sont dotées de la gestion de la puissance moteur (EPM) pour plus de puissance en cas de besoin





Des technologies agricoles simples d'utilisation, fiables et utiles. Nouveau terminal Datatronic 5 ou Fieldstar 5 en option : l'intuitivité au bout des doigts.

- ▶ Le terminal à écran tactile 9 pouces est conçu pour offrir une expérience d'agriculture de précision plus intuitive.
- ▶ Les nouvelles solutions MF Guide permettent de faire des économies en réduisant les chevauchements.
- ▶ La modulation de dose et la coupure de tronçons automatique MF permettent d'apporter la bonne dose au bon endroit tout en éliminant les sous ou surdosages et ainsi réduire la consommation d'intrants.
- ▶ La fonction MF TaskDoc crée et envoie en toute sécurité des rapports de travail détaillés au bureau et aux partenaires concernés par le biais du cloud sécurisé Agrirouter.
- ▶ Le système de télémétrie MF Connect permet une surveillance et une prise de décisions à distance en temps réel tout en améliorant l'efficacité et en maximisant le temps de fonctionnement.

TRAVAILLEZ ENCORE PLUS VITE AVEC LES OUTILS LES PLUS EXIGEANTS.

Jusqu'à cinq distributeurs à l'arrière et trois à l'avant, dont un dédié au relevage. Le relevage arrière de forte capacité ainsi que le système hydraulique avec fonction Power Beyond permettent de travailler plus efficacement avec des outils plus imposants.

RÉALITÉ VIRTUELLE



MONTEZ À BORD DU MF 8S GRÂCE À VOTRE SMARTPHONE



◀ ÉTAPE 1

Utilisez un lecteur de QR codes. Téléchargez-le gratuitement sur iTunes ou Android Play Store.



◀ ÉTAPE 2

Ouvrez l'application, scannez le QR code...



◀ ÉTAPE 3

...et montez à bord de votre futur tracteur Massey Ferguson.

Vivez l'eXpérience en 2D en déplaçant votre smartphone dans tous les sens ou à l'aide de vos doigts.



◀ ÉTAPE 4

Vivez l'eXpérience de réalité virtuelle en 3D en cliquant sur l'icône correspondante et avec un casque VR.

INSTALLEZ-VOUS
CONFORTABLEMENT



CABINE

UNE NOUVELLE ÈRE en termes de confort, de visibilité et d'ergonomie

Depuis l'apparition des nouvelles générations de tracteurs, la cabine Massey Ferguson est reconnue pour son excellence. Et grâce au concept MF Protect-U, la série MF 8S va encore plus loin. Nous avons travaillé dur pour que vous puissiez simplement vous asseoir et profiter de tous ses avantages au quotidien, dans un environnement ultra productif qui allie espace, confort, visibilité, calme, facilité d'utilisation, connectivité et qualité. Parce que nous savons qu'un opérateur plus productif génère plus de bénéfices pour son entreprise.



3,4 m³

de volume pour vous
et votre passager



VISIBILITÉ
Surface vitrée de
6,6 m²

Avec un pare-brise incliné pour plus de confort
et une parfaite maîtrise des travaux en cours



68 DB

La cabine la plus silencieuse
du marché, pour moins de
fatigue et d'efforts

LA RÉFÉRENCE POUR LES **ENTREPRISES DE TRAVAUX AGRICOLES**

« Nos chauffeurs doivent rester concentrés et installés confortablement lors des longues journées de travail. »

LE CONDUCTEUR D'UN TRACTEUR DOIT NON SEULEMENT SE SENTIR À L'AISE, MAIS ÉGALEMENT ÊTRE FIER D'ÊTRE AU VOLANT.

L'utilisateur qui prend du plaisir dans son travail est plus productif et génère plus de bénéfices. Si vous gérez une entreprise de travaux agricoles ou une grande exploitation, vous pouvez être certain que vos chauffeurs seront fiers de prendre le volant du MF 8S.

L'environnement de travail immersif, connecté et confortable présente des finitions et des matériaux de qualité supérieure. La cabine du MF 8S a été soigneusement pensée et conçue dans un but précis : améliorer l'ergonomie pour offrir une expérience agricole vraiment unique.



CONFORT SUPÉRIEUR

CE SONT LES PETITS DÉTAILS
QUI FONT LA DIFFÉRENCE.

NOUVEL ÉCRAN MF vDISPLAY.
Le tableau de bord digital du MF 8S
est facile à lire et personnalisable.



ACCÈS FACILE ET SÉCURISÉ EN CABINE.

La grande et large porte, les marchepieds,
les mains courantes et la colonne de direction
inclinable facilitent l'accès en cabine.



TOUJOURS CONNECTÉ - Deux ports USB de série et des supports
réglables de téléphone et de tablette disponibles auprès d'AGCO Parts.



La radio RDS/MP3 Bluetooth installée de série permet
de gérer ses appels et sa musique depuis l'accoudoir.

CONFORT SUPÉRIEUR

PARE-SOLEIL.

Jusqu'à 4 pare-soleil idéalement positionnés au niveau du pare-brise avant incliné, des vitres latérales et du large toit vitré vous assurent une protection totale.



ESSUIE-GLACE AVANT.

Grâce au concept MF Protect-U, l'essuie-glace balaye 72 % de la surface du pare-brise. Des essuie-glaces latéraux sont également disponibles en option.



LES RÉTROVISEURS GRAND-ANGLE À RÉGLAGE INDÉPENDANT

améliorent la visibilité lors du transport et réduisent les angles morts. Le dégivrage et le réglage électriques des rétroviseurs sont de série en version Exclusive.



Grâce aux **16 FEUX LED** de série en version Exclusive, vous y voyez aussi bien de jour comme de nuit. De série, l'allumage automatique du gyrophare et l'éclairage différé en fin de journée avec arrêt automatique des feux de travail vous permettent de rentrer en toute sécurité à votre domicile.



LA SUSPENSION DE CABINE offre plus de confort. Deux types de suspension sont disponibles : mécanique et mécanique active.

LA SUSPENSION DE CABINE MÉCANIQUE ACTIVE est dotée de deux amortisseurs pilotés et réglables sous 3 configurations depuis le poste de conduite.

UNE RÉPARTITION OPTIMALE

LA CLIMATISATION AUTOMATIQUE TRÈS EFFICACE dispose de 14 bouches situées tout autour de l'opérateur pour une parfaite diffusion de l'air...

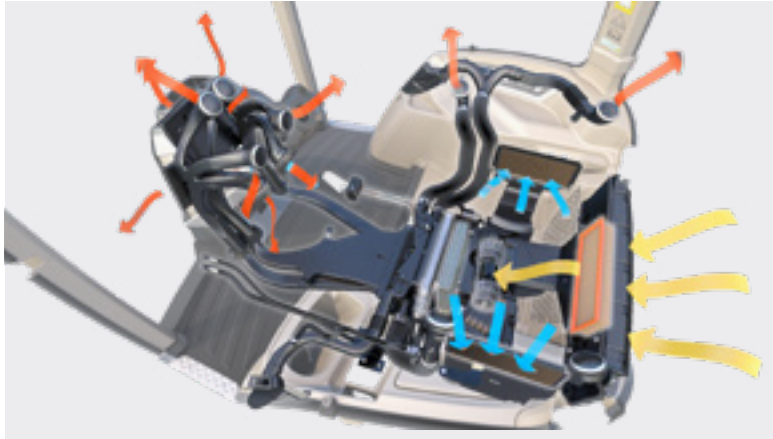

...le mode automatique est disponible depuis la console de droite en version Efficient et accessible depuis le Datatronic 5 sur la version Exclusive...



...et les raccourcis sont parfaitement positionnés sur l'accoudoir.



Conservez vos boissons et vos en-cas au frais grâce au **COMPARTIMENT RÉFRIGÉRÉ** situé sous le siège passager.



PRENEZ PLACE CONFORTABLEMENT ET PROFITEZ PLEINEMENT DE VOTRE JOURNÉE DE TRAVAIL

Massey Ferguson propose différents sièges haut de gamme selon les modèles et les options, pour un confort exceptionnel.



MODÈLE DE BASE

Siège pivotant à suspension pneumatique



VERSION EFFICIENT

Siège chauffant pivotant à suspension pneumatique automatique et amortissement latéral



VERSION EXCLUSIVE

Siège pivotant semi-cuir à suspension pneumatique automatique, avec système d'amortissement dynamique (DDS), ventilé et chauffant (2 réglages), à amortissement latéral et appui-tête Dual Motion

CONFORT SUPÉRIEUR

La version Efficient de la série MF 8S est conçue pour optimiser votre travail et vos résultats.

Conçue pour offrir une productivité supérieure grâce à ses fonctions clés, la version Efficient vous permet de réaliser un travail plus rapide, plus précis et de meilleure qualité tout en offrant d'excellents niveaux de confort, d'ergonomie et de fiabilité. Gardez le contrôle des outils les plus sophistiqués et les plus exigeants pour tirer profit de leur productivité accrue.

VERSION EFFICIENT

DES ÉQUIPEMENTS DE POINTE POUR UN TRAVAIL PLUS EFFICACE

	CONFORT ET SÉCURITÉ	EFFICACITÉ	CONNECTIVITÉ
DE SÉRIE	Pont avant suspendu QuadLink Suspension de cabine mécanique Climatisation à réglage manuel Siège chauffant pivotant à suspension pneumatique automatique et amortissement latéral Radio Bluetooth/port USB avec micro intégré - Commandes sur accoudoir	Transmission Dyna-7 ou Dyna E-Power AutoDrive - 50 km/h Commandes sur accoudoir ergonomique avec levier Multipad Circuit hydraulique à centre fermé 150 l/min Distributeurs à commandes électrique et mécanique	Télémétrie MF Connect avec abonnement de 5 ans
EN OPTION	Suspension de cabine mécanique active Climatisation à régulation automatique 16 feux de travail LED Caméra arrière Rétroviseurs avec dégivrage et réglage électriques Siège pivotant semi-cuir à suspension pneumatique automatique avec système d'amortissement dynamique (DDS), ventilé et chauffant (2 réglages), à amortissement latéral et appuie-tête Dual Motion Radio Bluetooth/port USB avec micro intégré et DAB+ - Commandes sur accoudoir	Transmission Eco Dyna-7 ou Dyna E-Power - 40 km/h Circuit hydraulique à centre fermé 205 l/min ou 205 l/min ECO Relevage avant cat. 3 d'une capacité de 4 800 kg PDF avant 1 000 tr/min	Datatronic 5, écran tactile 9 pouces, avec nouvelle interface pour la gestion de toutes les fonctions et technologies du tracteur (caméra, guidage, ISOBUS) Terminal Fieldstar 5 Système MF Guide avec guidage avancé Coupure de tronçons automatique - MF Section Control - et modulation de doses - MF Rate Control MF TaskDoc Pro Système de gestion agricole MF Next Management MF TaskDoc pour enregistrement des données opérationnelles



JOYSTICK MULTIFONCTION À COMMANDE ÉLECTRO- HYDRAULIQUE EFFICIENT

A : Commande de montée du relevage avant ou pilotage d'un distributeur arrière
 B : Commande de descente du relevage avant ou pilotage d'un distributeur arrière
 C : Commande du distributeur avant ou arrière +
 D : Commande du distributeur avant ou arrière -

Terminal Datatronic 5
9 pouces en option

Levier Multipad

Mode de conduite

Commandes d'éclairage et de climatisation

Deux distributeurs mécaniques



Sélection du régime de PDF

Contrôle du relevage

Engagement de la prise de force

Réglage de la position du relevage

Commandes du téléphone et de la radio

Activation du pont avant (4RM) et du blocage de différentiel

Accélérateur à main

CONFORT ULTIME

La version Exclusive combine le summum de la polyvalence et du raffinement et s'adresse aux clients désireux d'acquérir un tracteur totalement connecté et doté de caractéristiques et de fonctionnalités avancées en matière d'ergonomie, de confort et d'automatisation.

Cette version est conçue pour les opérations intensives et à grande échelle nécessitant des fonctions plus avancées pour optimiser les rendements. Confortable et pratique, l'accoudeur de la version Exclusive présente de nombreux avantages et permet une utilisation simultanée des commandes les plus sollicitées.

La version Exclusive est également dotée de série du terminal Datatronic 5. L'écran tactile de 9 pouces permet de gérer les fonctions du tracteur et les outils compatibles ISOBUS, simplifie la manipulation des outils et offre l'accès aux solutions MF Smart Farming pour une Agriculture 4.0.

La version Exclusive permet de contrôler les outils les plus sophistiqués et les plus exigeants.



JOYSTICK ÉLECTRO-HYDRAULIQUE EXCLUSIF

- A : Commande de montée du relevage avant ou pilotage d'un distributeur arrière
- B : Commande de descente du relevage avant ou pilotage d'un distributeur arrière
- C : Commande du distributeur avant ou arrière +
- D : Commande du distributeur avant ou arrière -

VERSION EXCLUSIVE

L'EXPRESSION ULTIME DE LA PRODUCTIVITÉ ET DE L'INNOVATION

CONFORT ET SÉCURITÉ	
DE SÉRIE	Pont avant suspendu QuadLink Suspension de cabine mécanique active Climatisation à régulation automatique 16 feux de travail LED Caméra arrière Rétroviseurs avec dégivrage et réglage électriques Siège pivotant semi-cuir à suspension pneumatique automatique avec système d'amortissement dynamique (DDS), ventilé et chauffant (2 réglages), à amortissement latéral et appuie-tête Dual Motion Radio DAB, Bluetooth, avec micro intégré

EN OPTION	Transmission Eco Dyna-7 ou Dyna E-Power - 40 km/h Circuit hydraulique à centre fermé 205 l/min ou 205 l/min ECO Relevage avant cat. 3 d'une capacité de 4 800 kg PDF avant 1 000 tr/min Jusqu'à 8 distributeurs électriques entièrement configurables et personnalisables sur l'accoudeur
------------------	--

EFFICACITÉ
Transmission Dyna-7 ou Dyna E-Power AutoDrive - 50 km/h Commandes sur accoudeur ergonomique avec levier Multipad Circuit hydraulique à centre fermé 150 l/min 4 distributeurs électriques à commande par Fingertips et micro joystick

Transmission Eco Dyna-7 ou Dyna E-Power - 40 km/h Circuit hydraulique à centre fermé 205 l/min ou 205 l/min ECO Relevage avant cat. 3 d'une capacité de 4 800 kg PDF avant 1 000 tr/min Jusqu'à 8 distributeurs électriques entièrement configurables et personnalisables sur l'accoudeur
--

CONNECTIVITÉ
Datatronic 5, écran tactile 9 pouces, avec nouvelle interface pour la gestion de toutes les fonctions et technologies du tracteur (caméra, guidage, ISOBUS) Pré-disposition guidage MF Guide Téléométrie MF Connect avec abonnement de 5 ans MF TaskDoc pour enregistrement des données opérationnelles

Système MF Guide avec guidage avancé Coupure de tronçons automatique - MF Section Control - et modulation de doses - MF Rate Control MF TaskDoc Pro Système de gestion agricole MF Next Management Terminal Fieldstar 5

Levier Multipad

Mode de conduite

Terminal Datatronic 5
9 pouces

Engagement de la
prise de force

3 commandes de
distributeurs Fingertips

Commandes d'éclairage et de climatisation

Réglage de la position du relevage

Commandes du téléphone
et de la radio

Activation du pont avant (4RM)
et du blocage de différentiel

Accélérateur à main



AGRICULTURE DE PRÉCISION ET CONNECTIVITÉ AVANCÉE

La nouvelle gamme MF 8S révolutionne l'agriculture de précision et la connectivité.

Le MF 8S est doté du dernier pack de connectivité qui inclut l'accès aux informations en temps réel et l'assistance à distance. De plus, il est équipé du Datatronic 5 doté d'une nouvelle interface encore plus intuitive ainsi que du terminal Fieldstar 5 (en option) qui permettent de contrôler les fonctions d'agriculture de précision telles que MF Guide, MF Section Control et MF Rate Control, et de transférer et gérer les données à l'aide de MF TaskDoc et MF TaskDoc Pro.

« Nous gérons nos activités à l'aide des toutes dernières technologies. Nous devons réduire notre consommation d'intrants et avons besoin d'excellents outils de gestion des données. »



DATATRONIC 5

Intégration des solutions d'agriculture de précision Fuse®

FUSE
SMART FARMING. SYNCHRONIZED.



► **Des fonctions regroupées** pour optimiser la gestion de votre tracteur, notamment la transmission, le moteur et le système hydraulique. Sans oublier le remarquable système Dual Control, qui offre le contrôle des relevages avant et arrière de manière simultanée. Ce système ajuste également la profondeur du relevage arrière ainsi que celle de la roue de jauge d'une charrue par exemple.

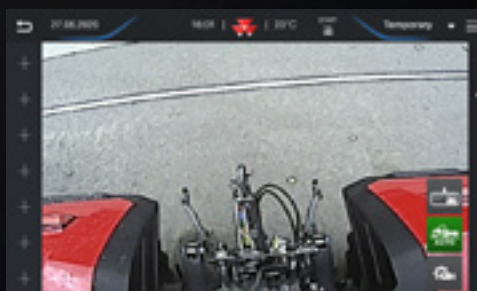

► **Mode vidéo** – Les images provenant de la caméra embarquée peuvent être affichées sur l'écran du terminal, ce qui permet au conducteur d'atteler plus facilement et en toute sécurité les outils à l'arrière du tracteur.



► **Gestion des manœuvres en fourrière** – Le terminal Datatronic 5 est doté de série du système de gestion automatique des manœuvres en fourrière le plus intuitif et le plus simple d'utilisation du marché. Il vous fait gagner un temps considérable lors des manœuvres en bouts de champs et vous permet de vous concentrer sur votre travail et d'optimiser votre productivité.



► **Fonction ISOBUS pour un contrôle total de l'outil** – La fonction ISOBUS permet d'afficher le système de contrôle du fabricant de l'outil sur l'écran du terminal afin de gagner du temps et de l'argent, aussi bien pour les propriétaires que pour les opérateurs, puisqu'il n'est pas nécessaire d'installer un terminal supplémentaire en cabine. Il suffit de brancher l'outil à la prise ISOBUS du tracteur pour que le système charge automatiquement les menus de fonctionnement et les affiche sur l'écran du tracteur. La fonction ISOBUS de la gamme MF 8S est conforme à la certification AEF (Agricultural Industry Electronic Foundation).



► **Choix de commande MultiPad pour ISOBUS** – Les outils ISOBUS peuvent être contrôlés directement avec le joystick MultiPad. Tout contrôler (tracteur et outil) à partir d'un seul levier est bien plus simple que d'utiliser différents leviers et affichages.



► **Mémorisation des données et des réglages** – Un nombre illimité de configurations, selon les préférences de l'utilisateur, permet au système d'enregistrer en temps réel les informations concernant la zone travaillée, la consommation de carburant, les heures de travail et bien plus encore. Tous les réglages et les paramètres peuvent être stockés sur le terminal Datatronic et mémorisés pour trouver les derniers réglages utilisés sur un tracteur.

MFguide
FUSE SYNCHRONISED

RESTEZ SUR LA **BONNE VOIE**

MF Guide est le système de guidage automatique complet Massey Ferguson. MF Guide est capable de fournir une précision submétrique, décimétrique ou centimétrique afin d'améliorer la productivité de vos chantiers.



GAMME DE **RÉCEPTEURS ET DE SIGNAUX DE CORRECTION**



Technologie xFILL™
En cas de perte du signal RTK mobile, MF Guide continuera de fonctionner durant 20 minutes sans perte de précision grâce à la technologie Trimble®-xFill™.



NovAtel®

Deux récepteurs différents sont à présent disponibles avec le nouveau système MF Guide Massey Ferguson : NovAtel® et Trimble®.



Trimble®

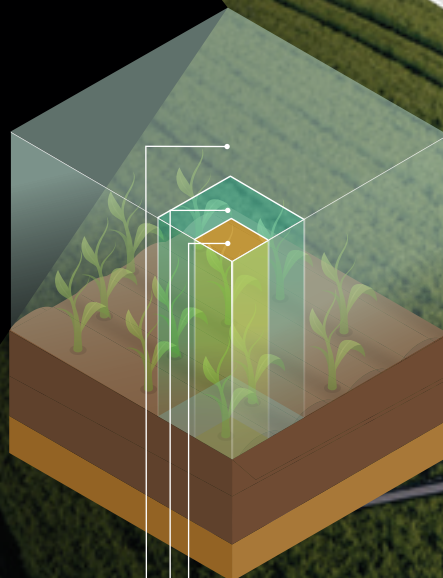

2 cm : NovAtel/Trimble RTK

4 à 15 cm : signaux de correction
NovAtel/Trimble en option

15 à 30 cm : NovAtel/Trimble de série



CONFIGURATION SIMPLE ET RAPIDE AVEC LA FONCTION **GO MODE**

Configuration en moins de 5 minutes, même la première fois. Cette fonction permet à l'opérateur de s'initier au guidage automatique en suivant trois étapes simples...



... OUTIL...

... LIGNE DE RÉFÉRENCE...



PRINCIPAUX AVANTAGES **POUR VOUS**



12 % D'ÉCONOMIE DE CARBURANT

Les systèmes de guidage permettent jusqu'à 12 % d'économie de carburant lors des travaux au champ.

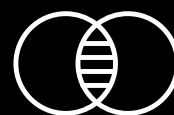

PAS DE CHEVAUCEMENTS

MF Guide élimine les chevauchements.



ÉCONOMIES

MF Guide vous aide à économiser de l'argent en réduisant les chevauchements, en améliorant la précision d'application et en maximisant l'efficacité.



CONFORT

MF Guide contribue à réduire la fatigue et les efforts en vous guidant efficacement tout au long de la journée.

Corrections RTK





MFsection control

FUSE SYNCHRONISED

MF Section Control est la nouvelle solution d'agriculture de précision Massey Ferguson. Cette fonction peut gérer jusqu'à 36 sections. Avec les outils compatibles ISOBUS, les opérateurs peuvent appliquer des semences, des engrais ou des produits de traitement sans chevauchement. Cela évite de traiter deux fois la même surface ou une surface en dehors du champ. L'assistant de coupure de tronçons simple d'utilisation aide les opérateurs à définir rapidement les valeurs de correction pour chaque outil. Cette solution utilise le système de navigation du tracteur pour activer ou désactiver automatiquement des tronçons dans des surfaces ayant déjà été couvertes, pour une application plus économique et davantage de rendements.



MFrate control

FUSE SYNCHRONISED

Application variable avec modulation de doses (VRC)

Le transfert de données via TaskDoc™ Pro permet à présent une application à débit variable en fonction des besoins du sol ou des plantations pour ainsi réduire les coûts d'exploitation. Les besoins individuels en semences, engrais et traitements sont affichés sur des cartes d'application. Les réglages sont ensuite sollicités pendant l'opération puis exécutés automatiquement. Le grand avantage est de pouvoir définir et planifier les coûts d'exploitation à l'aide d'une base de données de terrain, puis de les appliquer de façon très précise. Par exemple, vous pouvez adapter votre dose d'engrais aux différents potentiels de rendement de votre parcelle pour réduire vos coûts d'exploitation. Cette fonction permet par ailleurs de gérer jusqu'à 5 produits différents en un seul passage.

MF TASKDOC ET AGRIROUTER : NEXT MACHINE MANAGEMENT

MFtask doc
FUSE SYNCHRONISED

Le pouvoir de l'information est pleinement exploité grâce à la mesure et à l'enregistrement de données exactes permettant une plus grande précision dans la prise de décision. Le nouveau système TaskDoc™ joue un rôle clé dans l'agriculture du futur en aidant les agriculteurs à être plus productifs à travers les connaissances acquises en mettant des informations précises au service de l'exploitation.

Grâce à **TaskDoc™**, toutes les données d'opération peuvent être enregistrées en toute simplicité, documentées dans le rapport de champ puis analysées en un clin d'œil. Les données sont transférées à l'aide d'une clé USB du terminal Datatronic 5 vers le bureau par l'intermédiaire de la norme ISOBUS TC-BAS. Les données relatives à la quantité de semences et d'engrais appliquée ou à la consommation de carburant apparaissent immédiatement en fin de tâche.

La version **TaskDoc™ Pro** permet également d'enregistrer les coordonnées GPS et de transférer les informations en temps réel par réseau mobile sur le service cloud sécurisé AgriRouter. Cela permet d'établir un échange automatique et fluide avec un logiciel de gestion de parcelles compatible ISOXML ainsi que de créer des cartes, sur le système de gestion agricole MF Next Management par exemple. Les données relatives aux coûts d'exploitation peuvent être transférées et contrôlées sur le terminal Datatronic 5 pendant l'opération.



AGRIROUTER



Cette plateforme universelle d'échange de données vous permet de connecter vos machines et votre logiciel de gestion de parcelles, quel que soit le fournisseur ou le constructeur. Vous pouvez également déterminer quelles données vous souhaitez communiquer et leurs destinataires. AgriRouter vous permet de garder le contrôle de vos données et constitue l'outil de référence pour la digitalisation de l'agriculture.

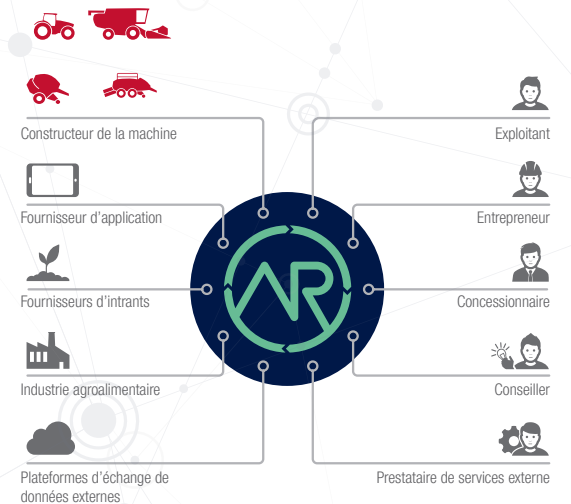

PERFORMANCES INÉGALÉES

LA RÉFÉRENCE EN TERMES D'EFFICACITÉ

Le nouveau MF 8S, doté de la technologie SCR la plus aboutie du marché, est le partenaire de choix pour les applications agricoles les plus exigeantes. Il délivre une puissance et un couple exceptionnels, tout en affichant des coûts d'utilisation réduits.

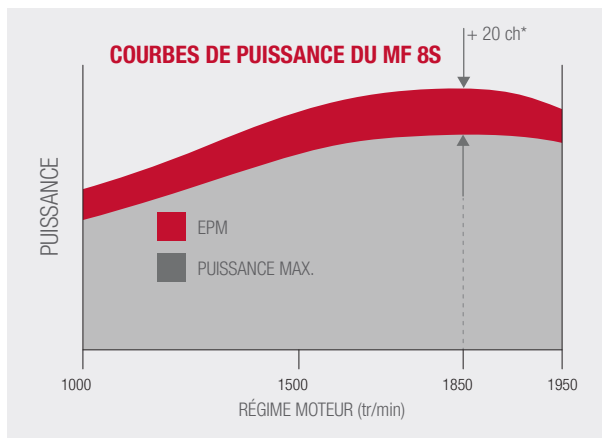
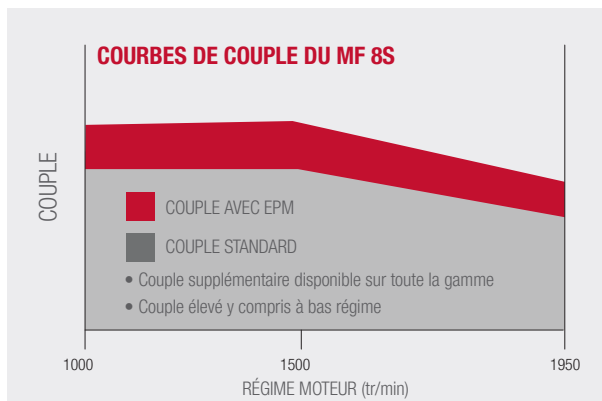

EPM disponible sur toute la gamme (pas seulement à la puissance max.)
Puissance constante entre puissance max. (tr/min) et couple max. (tr/min)



JUSQU'À 12 %
de couple supplémentaire



+ 5 CH
de puissance max.



- 40 %
d'émission de particules

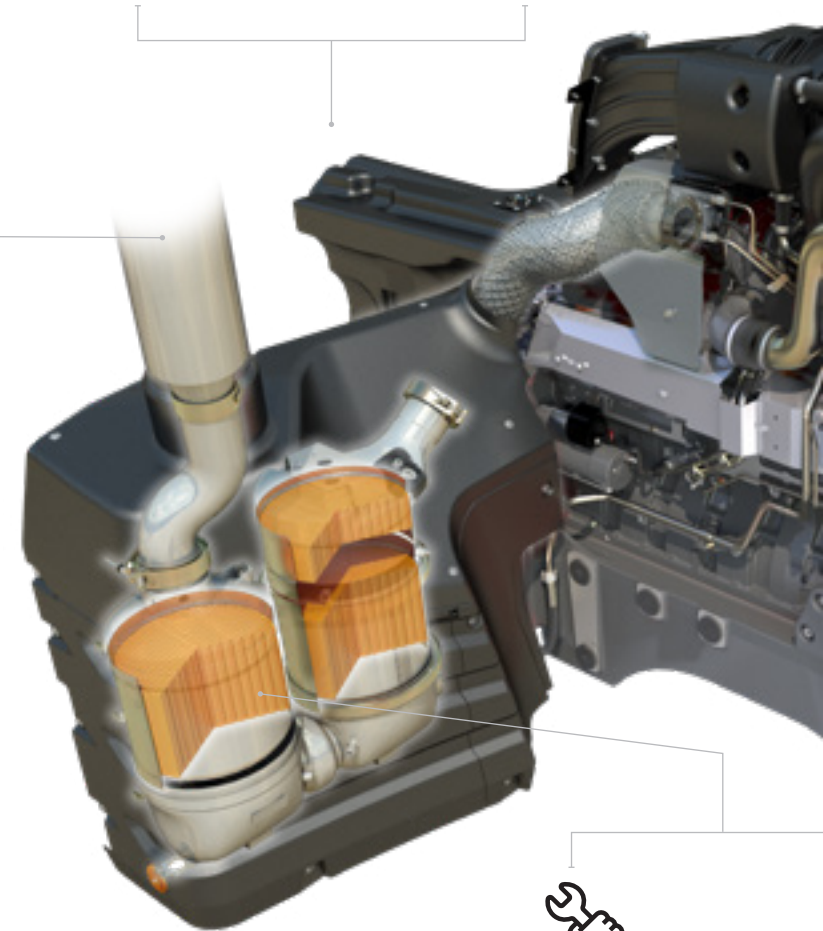

**FAIBLES COÛTS
D'ENTRETIEN**

EFFICACITÉ MAXIMALE

Le moteur AGCO Power 6 cylindres 7,4 l met à profit le système de dépollution le plus écologique pour limiter notre impact sur le changement climatique et offrir à l'opérateur et son voisinage un environnement plus silencieux pendant les heures de travail.

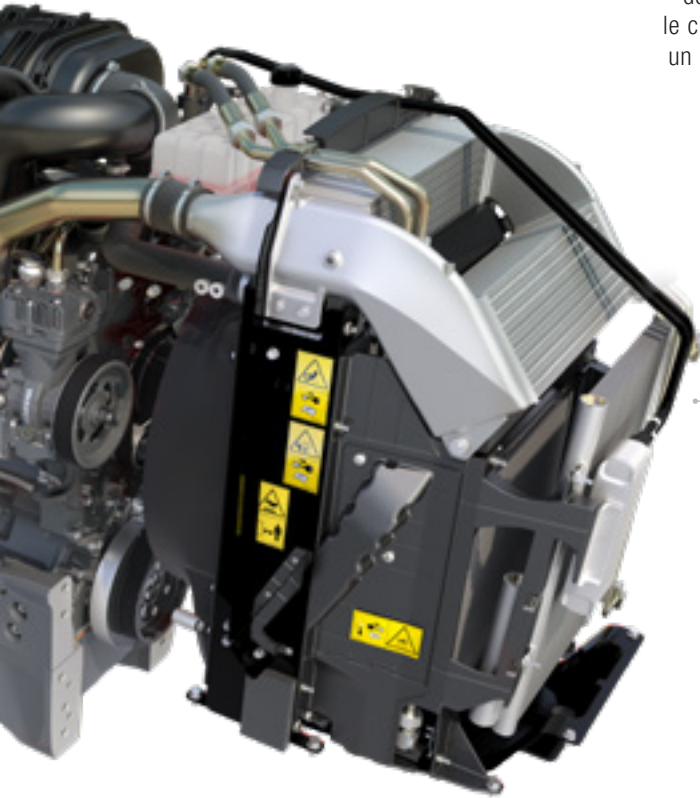

**+ 8 % DE
PUISSANCE**
avec l'EPM



+ 5 %
de productivité



**10 % D'ÉCONOMIE
DE CARBURANT**
à bas régime moteur



- 5,5 DB
à bas régime moteur



RALENTI
Le système de ralenti automatique diminue le régime moteur du tracteur pour économiser du carburant et réduire le bruit

360°

AUCUN COMPROMIS

Le système de dépollution All-in-One est parfaitement intégré sous la cabine afin de préserver la visibilité

EPM

LA GESTION DE LA PUISSANCE MOTEUR (EPM) GÉNÈRE UNE PUISSANCE SUPPLÉMENTAIRE DE 20 CH QUAND VOUS EN AVEZ BESOIN.

Elle permet au MF 8S de réagir automatiquement à la charge imposée et d'en adapter l'alimentation pour délivrer plus de puissance. Conçue pour les applications de transport et de prise de force exigeantes, la gestion électronique du moteur et de la transmission délivre automatiquement plus de puissance sous charge ou à vitesse élevée.

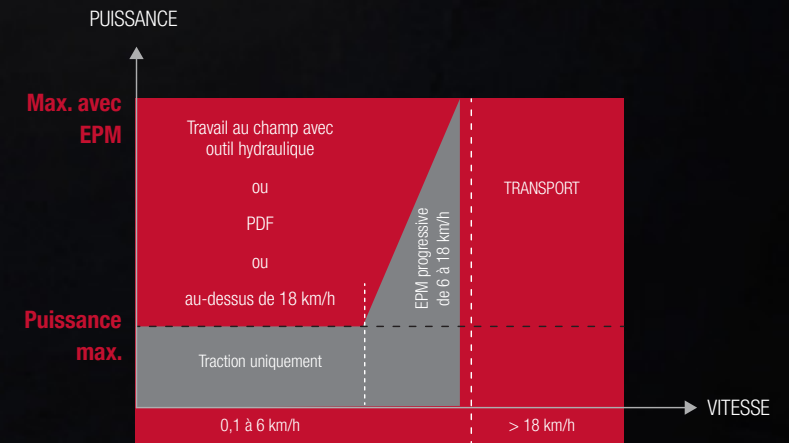

*L'EPM s'active lorsque le tracteur est en mouvement

TRANSMISSIONS DE HAUTE PERFORMANCES

RENDEMENT ET CONFORT D'UTILISATION

Les deux nouvelles transmissions automatiques disponibles au choix sur le MF 8S offrent le niveau de technologie le plus avancé de leur catégorie, une simplicité d'utilisation exceptionnelle, un passage des rapports en douceur et une puissance au sol maximale. Le passage des rapports est entièrement automatique et ultra rapide.

LES TRANSMISSIONS DYNA-7 ET DYNA E-POWER SONT LES MEILLEURES TRANSMISSIONS JAMAIS CONÇUES.

Simplicité d'utilisation. Fonctionnement intelligent.
Efficacité et confort.

Pré-réglage de
conduite/transmission

Réglages de la transmission

UNE PARFAITE MAÎTRISE

« Tout à portée de main. » »

Le levier Multipad permet de commander la transmission, d'activer les vitesses mémorisées, de contrôler le relevage arrière et la PDF, de gérer les manœuvres en fourrière et de commander les distributeurs grâce au micro joystick intégré. Grâce à leur manipulation aisée, ces commandes offrent plus de confort.

INVERSEUR POWER CONTROL

L'inverseur Power Control Massey Ferguson est simple d'utilisation et offre un fonctionnement trois en un.

Micro joystick –
Commandes de 2 distributeurs

Commandes du
relevage arrière
Montée/Neutre/Descente

Mémorisation de la vitesse C1

Mémorisation du régime moteur A

Mémorisation de la vitesse C2

Commande de marche avant

Commande de marche arrière

Activation MF Guide

Fonctions personnalisables



ACTIONS POSSIBLES :

- Inversement du sens d'avancement  
- Changement de rapport et de gamme  
- Débrayage 
- Mise au neutre 

VOTRE MAIN DROITE RESTE LIBRE POUR
GÉRER LE CHARGEUR OU L'OUTIL ATTELÉ.

1 : De série, le Park Lock permet l'engagement
et le désengagement du frein de parking.

DYNA E-POWER

Une nouvelle technologie de transmission à double embrayage.

EFFICACITÉ
ET PUISSANCE.
**SANS RUPTURE
DE COUPLE.**

La transmission Dyna E-Power, dotée de 4 gammes et 7 rapports Powershift, repose sur la technologie à **double embrayage** similaire à celle utilisée sur les voitures automatiques.

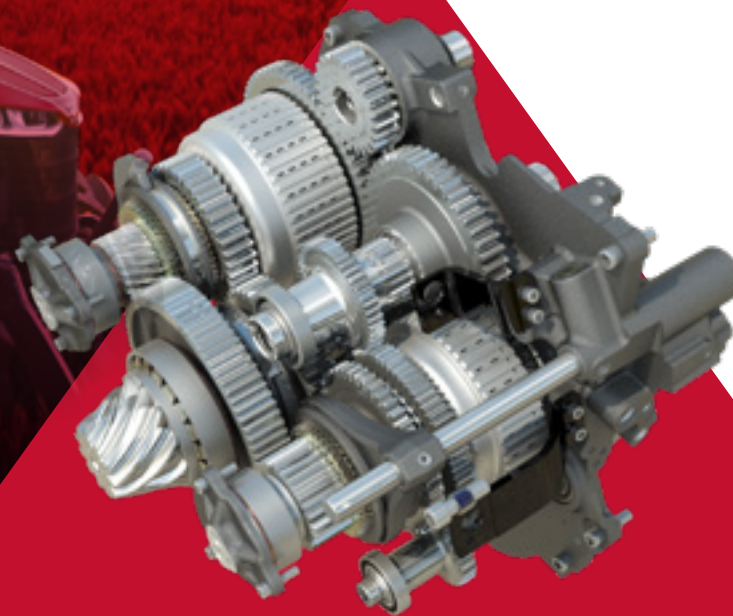

La **nouvelle transmission à double embrayage Dyna E-Power** a été spécialement conçue par Massey Ferguson pour la gamme MF 8S. Avec la Dyna E-Power, nous avons mis au point un système de transfert de **puissance au sol** supérieur à tous les autres systèmes en termes de **simplicité d'utilisation** et de **précision**, qui offre le **confort** d'une transmission à variation continue et l'efficacité d'une transmission semi-powershift.

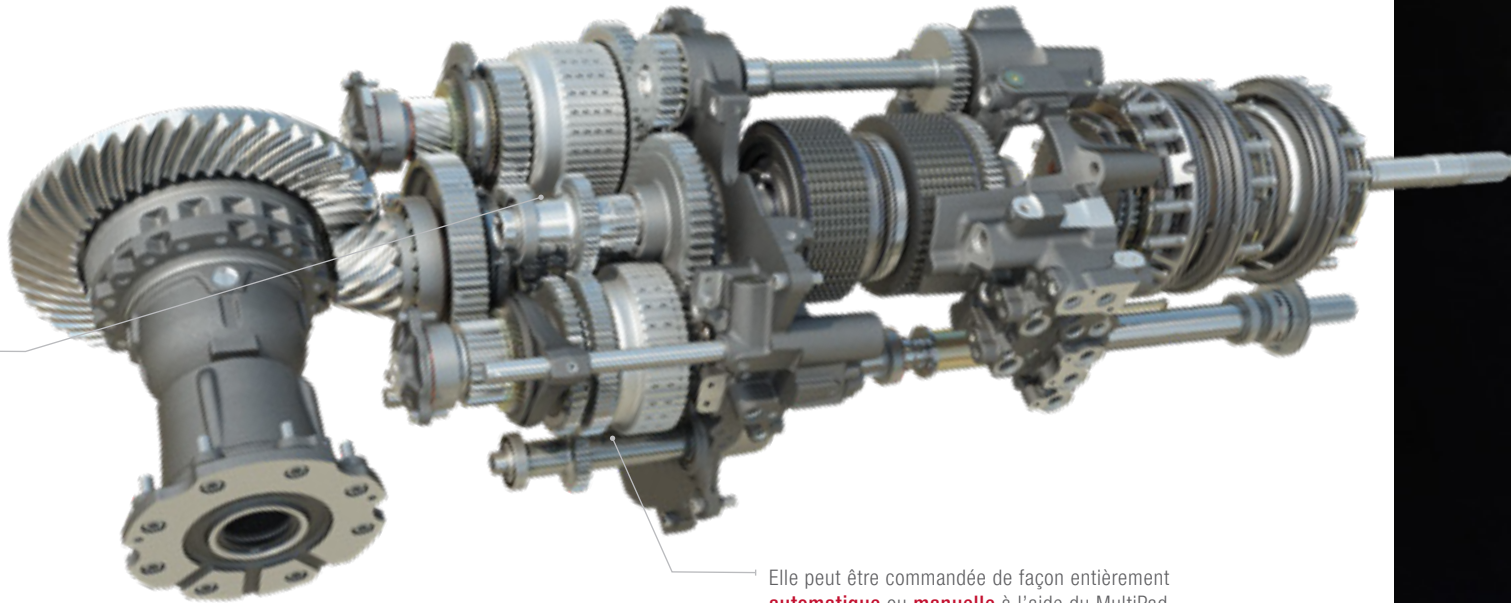

Elle peut être commandée de façon entièrement **automatique** ou **manuelle** à l'aide du MultiPad ou de l'inverseur Power Control. Il est également possible de régler la souplesse et la rapidité du changement automatique des rapports en fonction de la tâche et des conditions.

TRANSMISSION DYNA E-POWER

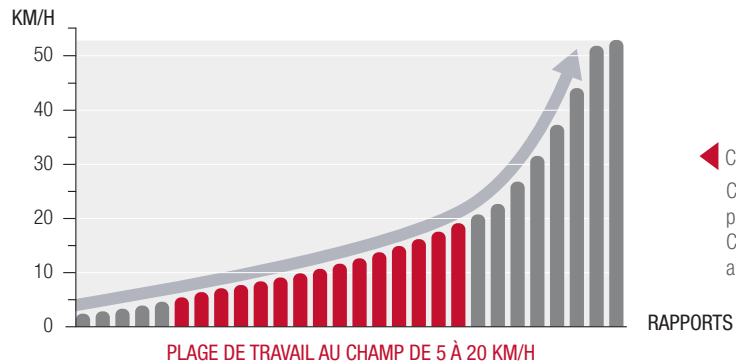

◀ CHANGEMENT DE RAPPORT EN DOUCEUR :
 Courbe plane sur la première moitié pour plus de précision au champ.
 Courbe plus raide sur la seconde moitié pour atteindre la vitesse maximale plus rapidement.

AVANTAGES DE LA TRANSMISSION DYNA E-POWER

- ▶ Technologie à double embrayage de hautes performances similaire à celle d'une large gamme de voitures automatiques
- ▶ Transmission efficace de la puissance du moteur au sol
- ▶ Pas de perte de puissance ni de rupture de couple sur l'ensemble des vitesses
- ▶ Changement instantané de rapport/gamme sans interruption du transfert de puissance au sol
- ▶ Fonctionnement similaire à celui d'une transmission à variation continue, pour un confort et une efficacité globale accrus
- ▶ Changement de rapport fluide et efficace, avec un ratio de seulement 9 % entre chaque vitesse lors du travail au champ de 5 à 20 km/h
- ▶ 15 vitesses dans la plage de travail au champ



28x28*
rapports



- 26 %
de perte de puissance



5 %
d'économie de carburant

* en mode automatique

TRANSMISSION DYNA-7

Puissance et efficacité.
Transmission de
haute technologie.

PERFORMANCES ACCRUES DE SÉRIE



La nouvelle transmission Dyna-7 semi-Powershift Massey Ferguson s'inspire de la célèbre Dyna-6 reconnue pour ses **performances** et son **efficacité**. Mais elle est encore plus élaborée. Elle offre non seulement un rapport Powershift supplémentaire et un changement des rapports tout en douceur, mais est également **15 % plus efficace que la Dyna-6**.

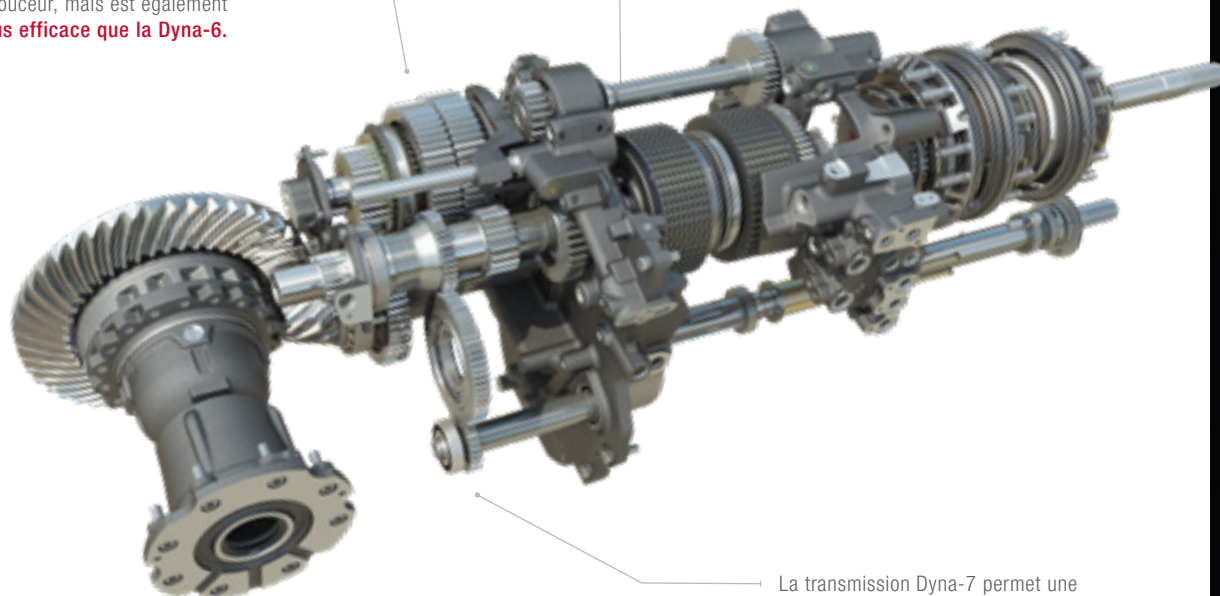

La transmission Dyna-7 est équipée de série de la fonction Eco, qui permet de d'atteindre la vitesse maximale d'avancement à un régime moteur très bas pour réduire la **consommation de carburant** et le **bruit**.

La transmission Dyna-7 permet une **utilisation sans effort** tout en offrant un rendement maximal pour profiter d'une **expérience de travail hors du commun**. Elle offre un passage fluide de 7 rapports Dynashift dans chacune des 4 gammes, pour une puissance et des performances maximales au champ. Les changements de gammes et de rapports sous-charge sont totalement automatisés.

TRANSMISSION DYNA-7

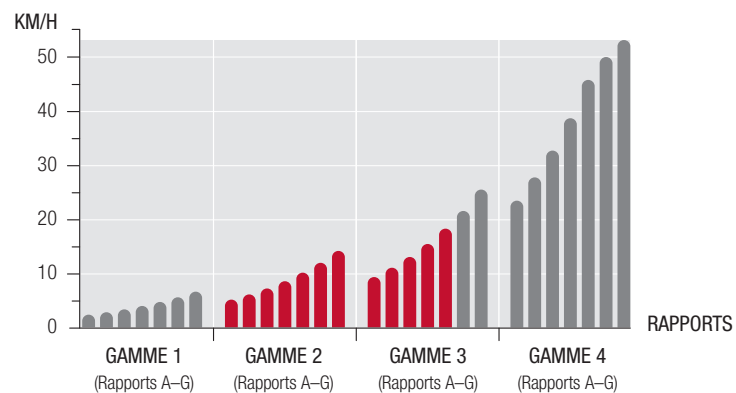

PLAGE DE TRAVAIL AU CHAMP DE 5 À 20 KM/H

AVANTAGES DE LA TRANSMISSION DYNA-7

- ▶ 12 vitesses dans la plage de travail au champ
- ▶ Vitesse maximale de 40 ou 50 km/h disponible à bas régime (Eco)
- ▶ Fonction Eco permettant d'atteindre les vitesses maximales à bas régime (53 km/h max. à 1 650 tr/min) afin de réduire la consommation de carburant et le bruit
- ▶ Vitesses programmables (C1/C2)
- ▶ Mise au neutre à la pédale de frein
- ▶ Réglage de la souplesse de l'inversion pour la marche avant et la marche arrière
- ▶ Réglage de la souplesse des rapports sous charge



28x28
rapports



15 %
d'efficacité en plus
par rapport à la Dyna-6



5 %
d'économie de
carburant

POLYVALENCE ET TRACTION

Un tracteur puissant ne sert à rien si sa puissance ne peut être transmise là où elle est vraiment nécessaire, au sol.

Avec un poids minimal de seulement 8,7 t, les MF 8S sont plus légers que d'autres tracteurs concurrents de même catégorie. Cela permet de préserver la structure du sol au champ et de gagner de la charge utile au transport, tandis que leur conception robuste leur permet de soulever de lourdes charges ou d'être lestés pour les opérations de traction.

Une large sélection de masses et de pneus, avec un diamètre de roues arrière pouvant aller jusqu'à 2,05 m de diamètre, permettent d'adapter précisément les tracteurs MF 8S aux différentes tâches à effectuer, pour un maximum de traction tout en préservant le sol et en minimisant la consommation de carburant.

Cela fait partie de notre engagement pour s'assurer de la protection du sol et de l'environnement pour les futures générations.

EMPATTEMENT ADAPTÉ ET PRÉSERVATION DU SOL.

L'empattement de 3,05 m offre plus de stabilité avec ou sans outil lourd et permet de maintenir une grande capacité de traction au champ et un confort supérieur lors des opérations de transport.

L'équilibre du MF 8S permet de limiter l'utilisation de masses additionnelles lors du transport sur route ou pour réduire le tassement des sols lors des interventions culturales.

« Notre terre est composée d'argile lourde. Il est donc extrêmement important de minimiser le tassement du sol. »





5,7 m
de rayon de braquage*

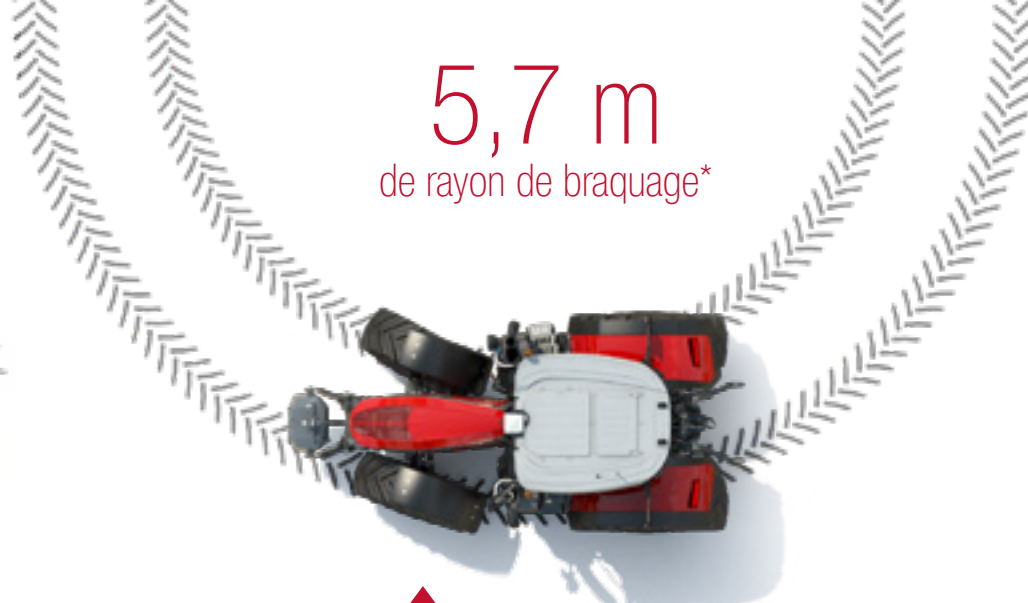

▲ PLUS DE LESTAGE

POUR PLUS DE FLEXIBILITÉ

Pour certaines applications intensives vous avez besoin de lester votre tracteur. C'est pourquoi un large choix de masses est à votre disposition. Le MF 8S est disponible d'usine avec des masses supplémentaires à l'avant et à l'arrière pour s'adapter précisément à vos besoins.

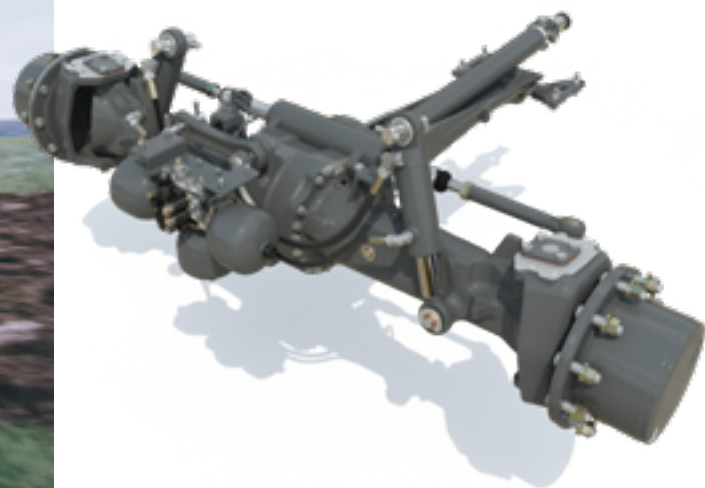

▲ MANIABILITÉ

Une maniabilité optimale pour le travail au chargeur, dans la cour ou lors des manœuvres en fourrière.

La forme incurvée du châssis et du capot garantit l'un des meilleurs rayons de braquage du marché.

◀ PONT AVANT SUSPENDU QUADLINK

Cette nouvelle option innovante de suspension du pont avant offre un plus grand confort, une meilleure sécurité lors des applications de transport et une traction supérieure. Sa conception simple procure un confort de conduite optimal et un excellent angle de braquage ainsi qu'un angle de palonnage important et une garde au sol maximale. Aucun entretien nécessaire.

▼ LA FONCTION SPEEDSTEER

réduit l'effort de l'opérateur et facilite les manœuvres, pour une productivité maximale.

L'opérateur peut régler le rapport de direction et sélectionner le nombre de tours de volant nécessaires pour obtenir un angle de braquage spécifique.

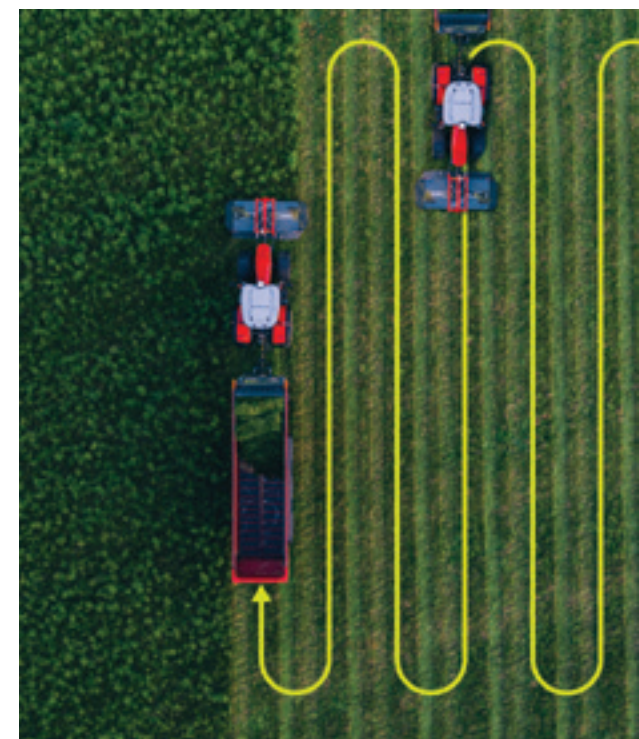

*Voie 1 950 mm avec des pneus avant 600/70R30

TRACTION MAXIMALE,
PRÉSERVATION DU SOL ET
FAIBLE CONSOMMATION DE
CARBURANT GRÂCE AUX
PNEUS TRELLEBORG





TRELLEBORG



AUCUNE MACHINE NE TRAVAILLE DE FAÇON ISOLÉE SUR UNE EXPLOITATION

C'est pourquoi le travail en collaboration avec des fabricants de pneus et d'équipements agricoles tombe sous le sens et nous aide à développer de nouvelles solutions technologiques. Nos partenariats nous permettent d'améliorer la qualité, la productivité et les performances de nos produits.

Équiper le tracteur de pneus adaptés aux travaux à effectuer contribue non seulement à protéger le sol, mais également à améliorer vos résultats opérationnels.

Présentés sur le tracteur-concept MF NEXT lors du salon AGRITECHNICA 2019, les nouveaux pneus Trelleborg TM1000 ProgressiveTraction équipent désormais le nouveau MF 8S.

Le nouveau pneu TM1000 ProgressiveTraction®, conforme à la norme VF, est un produit innovant qui :

- ▶ offre une meilleure portance
- ▶ préserve le sol
- ▶ améliore la traction
- ▶ réduit la consommation de carburant et les émissions
- ▶ améliore la maniabilité et le confort
- ▶ bénéficie d'une durée de vie plus longue

AVANTAGES D'UNE BONNE COMBINAISON MASSES/PNEUS

- ▶ Plus de puissance au sol
- ▶ Excellentes capacités de traction
- ▶ Un tassement du sol limité pour augmenter les rendements tout en préservant le sol pour les générations futures
- ▶ Plus d'économie de carburant



JUSQU'À
+ 10 %
de traction



+ 13 %
d'empreinte pour
une compaction
réduite du sol



3 %
d'économie de
carburant



CONÇU POUR LES **TRAVAUX DIFFICILES**

DES CARACTÉRISTIQUES
ET DES PERFORMANCES
EXCEPTIONNELLES
QUELS QUE SOIENT LES
TRAVAUX À EFFECTUER
ET LA NATURE DU SOL

Les outils modernes sollicitent de plus en plus la puissance des tracteurs, qui doivent de surcroît travailler plus vite et mieux réagir. La gamme MF 8S est dotée d'une capacité de relevage impressionnante qui permet d'affronter facilement les tâches les plus exigeantes avec les outils les plus récents. Le MF 8S est un tracteur doté d'une puissance, d'un couple et d'une agilité à couper le souffle. Les applications à la prise de force offriront des performances exceptionnelles avec les outils les plus sophistiqués.





« Le MF 8S est un tracteur
doté d'une puissance,
d'un couple et d'une agilité
à couper le souffle. »



CONÇU POUR LES TRAVAUX DIFFICILES

JUSQU'À 205 l/min ECO

Les performances globales du tracteur reposent sur son efficacité hydraulique. Le MF 8S est doté de série d'un système hydraulique à centre fermé Load Sensing de 150 l/min, et peut offrir en option un débit de 205 l/min et 205 l/min ECO, pour un débit maximal à bas régime moteur et des économies de carburant.



Jusqu'à

2

distributeurs avant et retour libre.



4 800 kg

de capacité de relevage. Le relevage avant intégré (IFLS) est disponible en option et sa conception permet de conserver l'excellent rayon de braquage du pont avant suspendu.



PRISE ISOBUS

pour la connexion des outils.



PDF avant à

1 000 TR/MIN

disponible.

Combinée au relevage avant, elle permet l'alimentation d'un large éventail d'outils supplémentaires, ce qui réduit le nombre de passages et améliore l'efficacité.

Maximisez votre productivité lors des chantiers de fauche avec une combinaison de faucheuses avant et arrière.



4 RÉGIMES DE PDF

de série : 540, 540 ECO, 1 000 et 1 000 ECO. Plus de flexibilité, quelle que soit la tâche. Le régime ECO est atteint à moins de 1 550 tr/min, ce qui permet de réduire davantage la consommation de carburant et le bruit en la cabine.



Capacité du relevage arrière

10 000 kg

avec contrôle d'effort. Le système de contrôle électronique du relevage (ELC) MF répond aux normes les plus élevées en matière de contrôle d'effort puisqu'il permet un réglage plus précis de la profondeur et un meilleur suivi des reliefs du sol. Cela permet d'obtenir davantage d'adhérence au sol et une meilleure traction, ce qui réduit le patinage des roues, l'usure des pneus et la consommation de carburant tout en augmentant le rendement.

POWER BEYOND

INTÉGRÉE AU BLOC DISTRIBUTEUR (CENTRE FERMÉ LOAD SENSING), LA FONCTION POWER BEYOND fournit une prise d'huile directe et un retour libre permettant d'alimenter des outils demandant un débit hydraulique important.



Jusqu'à

5

distributeurs arrière
et retour libre avec levier
de décompression en
version Exclusive

TEMPS DE FONCTIONNEMENT MAXIMAL

EXPÉRIENCE UTILISATEUR
OPTIMALE ET SÉRÉNITÉ
D'ESPRIT TOTALE



CONNECTÉ PARTOUT. À CHAQUE INSTANT.
DE SÉRIE AVEC UN ABONNEMENT DE
5 ANS.

BÉNÉFICIEZ D'UN TEMPS DE FONCTIONNEMENT MAXIMAL, D'UN ENTRETIEN OPTIMISÉ ET DE SERVICES SUR MESURE AVEC MF CONNECT.

LE PROPRIÉTAIRE, LE CONCESSIONNAIRE ET LE TRACTEUR SONT 100 % CONNECTÉS !

MF Connect est un système de télémétrie qui permet aux clients de garder un œil sur leurs machines Massey Ferguson.

Il n'a jamais été aussi simple d'afficher les informations des machines ou de consulter les paramètres de fonctionnement du matériel en temps réel sur téléphone portable, tablette ou ordinateur.

Cela permet aux propriétaires et responsables de cultures de gérer plus efficacement leurs chantiers, d'améliorer la productivité globale à l'aide de diagnostics à distance et d'optimiser le temps de fonctionnement.

MFcare

Maîtrisez vos coûts et optimisez les performances de votre MF 8S grâce aux contrats MF Care.

Le service MF Care et les contrats de couverture en réparations s'adaptent à vos exigences en matière de règlement et d'heures de fonctionnement. L'entretien régulier comprend une maintenance préventive qui permet de relever tous types de défauts avant qu'ils ne deviennent un problème, ce qui réduit les temps d'immobilisation. L'historique d'entretien complet du concessionnaire, à l'aide des pièces d'origine AGCO Parts, permet également d'augmenter la valeur résiduelle de votre machine.

- ▶ Optimisation de la valeur résiduelle de votre tracteur
- ▶ Conditions flexibles et tarifs à long terme
- ▶ Disponible jusqu'à 12 mois à compter de la date d'immatriculation
- ▶ Techniciens MF expérimentés et disponibles pour des interventions sur site ou hors site

	SILVER	GOLD
DESCRIPTION	CONTRATS D'ENTRETIEN RÉGULIER Le pack d'entretien comprend l'ensemble des entretiens recommandés sur la base de prix fixés en amont.	CONTRATS DE RÉPARATION Contrats de couverture en réparations qui offrent une sécurité sur les coûts de réparations (sauf usure). Tarifs avec ou sans franchise disponibles en option.
TYPE DE MACHINE	Tous	Tous
PLAN D'ENTRETIEN*	OUI	OUI
COÛTS DE RÉPARATION	NON	OUI
FRANCHISE	NON	Option : 0 €, 190 €, 490 €

*le prix indiqué par AGCO se rapporte uniquement à la couverture en réparations et n'inclut pas l'entretien.

MASSEY FERGUSON PROPOSE UNE GAMME COMPLÈTE DE SERVICES PERFORMANTS



6 000 h
5 ans



3 000 h
5 ans



50 000 balles
5 ans



6 000 h
5 ans



2 000 h
3 ans



25 000 balles
3 ans

Machines compatibles ISOBUS uniquement

« MF Always Running, votre flotte de courtoisie »* vous permet de bénéficier temporairement d'un tracteur de remplacement pour pouvoir continuer de travailler et maximiser votre temps de fonctionnement pendant l'entretien ou la maintenance de votre tracteur.

Nous savons que vous ne pouvez pas vous arrêter tant que votre travail n'est pas terminé. MF Always Running vous permet de poursuivre vos activités pendant la maintenance ou l'entretien de votre machine. En tant que propriétaire d'un tracteur MF, vous bénéficiez d'une assistance rapide et d'un tracteur de remplacement, mais pas n'importe quel tracteur : le dernier modèle doté des équipements dont vous avez besoin pour réaliser votre travail.

* Pour savoir si ce service est proposé dans votre région, veuillez contacter votre concessionnaire Massey Ferguson local. Les modalités et conditions applicables peuvent varier en fonction du marché ou du pays. Service disponible au Royaume-Uni, en Irlande, France, Allemagne, Italie, Espagne, Pologne, Norvège et au Danemark.

ASSISTANCE TÉLÉPHONIQUE MASSEY FERGUSON 24 H/24 ET 7 J/7

Votre concessionnaire Massey Ferguson est toujours à vos côtés pour permettre à votre machine Massey Ferguson de rester opérationnelle.

Si vous avez besoin d'une assistance pour votre machine, appelez votre centre d'assistance agréé joignable 24 h/24 et 7 j/7 au numéro d'urgence. Service disponible en France, Allemagne, Italie, Norvège, Pologne, Espagne, Irlande, au Danemark et au Royaume-Uni.

24/7 HOTLINE +800 8700 365 7



PIÈCES ET APRÈS-VENTE

UNE ASSISTANCE À VIE

L'achat, l'utilisation et l'entretien de machines agricoles peuvent s'avérer complexes. Bénéficier d'un accompagnement et d'un soutien indéfectibles garants d'une tranquillité d'esprit totale est donc un atout capital. En tant que client Massey Ferguson, vous bénéficiez d'une assistance personnalisée et réactive auprès de notre réseau de concessionnaires experts parfaitement au fait de votre activité.

Nous fournissons des pièces détachées et réalisons l'entretien de toutes les machines, récentes ou plus anciennes. Nous vous accompagnons tout au long du cycle de vie de votre machine Massey Ferguson.

Nous ressentons un sentiment de fierté et de responsabilité vis-à-vis de chacune des machines que nous vendons et nous nous engageons à garantir leur bon fonctionnement lors de chacune de leurs utilisations.



« Je veux que l'entretien quotidien soit simple et rapide afin de pouvoir passer plus de temps avec ma famille. »

LE MF 8S A ÉTÉ CONÇU POUR PERMETTRE UN ENTRETIEN RAPIDE, SIMPLE, FACILE ET ÉCONOMIQUE.

Nous avons combiné confort et style afin de garantir un entretien quotidien rapide, simple et sans stress pour vous mettre plus rapidement au travail et ainsi augmenter votre productivité et votre temps libre. Avec un tracteur MF 8S, le temps de préparation sur l'exploitation pour la journée de travail est minime.

OPTIONS ET ACCESSOIRES

L'agriculture moderne requiert des machines parfaitement adaptées à votre activité. Nous proposons une large gamme d'options et d'accessoires destinés à personnaliser votre machine Massey Ferguson selon vos besoins : chargeurs, masses, distributeurs supplémentaires, systèmes hydrauliques ou encore outils technologiques tels que le guidage MF Guide. Pour optimiser votre confort, nous proposons également une large gamme de sièges, de systèmes audio et bien plus encore.

Tous les produits que nous proposons ont été étudiés sous tous les angles par nos ingénieurs pour garantir un niveau maximal de compatibilité, de sécurité, de durabilité et de performance. Ils bénéficient ensuite d'un entretien professionnel par votre concessionnaire expert Massey Ferguson qui dispose de tous les outils et des connaissances nécessaires.



Accès et nettoyage faciles du filtre à air moteur.

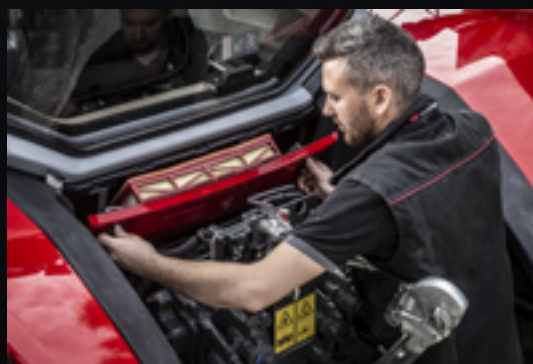

Accès facile pour retirer et nettoyer le filtre à air de la cabine.



Le design du pont avant et du capot facilite l'accès à l'entretien journalier.



Le système de refroidissement est facilement accessible pour un nettoyage plus simple et rapide.



Le remplissage des réservoirs de carburant et d'AdBlue® n'a jamais été aussi facile.

MFservices

TOUJOURS À VOS CÔTÉS
POUR ACCROÎTRE
VOS BÉNÉFICES
ET VOTRE
PRODUCTIVITÉ

DÉCOUVREZ LES OFFRES MF SERVICES
QUI ACCOMPAGNENT VOTRE
TRACTEUR MF 8S AU QUOTIDIEN.

Accessibles et flexibles, les offres MF Services vous aideront à maîtriser vos coûts d'exploitation, à contrôler votre budget et à planifier votre activité, en optimisant chaque heure de fonctionnement de votre machine et en vous permettant de vous concentrer pleinement sur votre cœur de métier : l'agriculture.

Cette suite complète de produits et de services rend plus aisées que jamais l'acquisition et l'utilisation des machines agricoles **Massey Ferguson**.



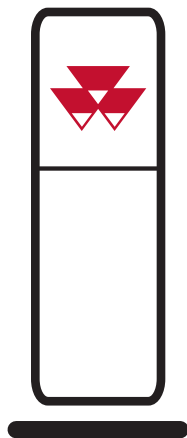

ANNUAIRE DES CONCESSIONNAIRES MASSEY FERGUSON

Votre concessionnaire MF est l'expert de référence pour vos machines agricoles. Il est à votre entière disposition pour vous conseiller sur l'entretien et la réparation de votre tracteur, ou sur l'achat de pièces de rechange ou d'une nouvelle machine.

PLUS DE 4 700 CENTRES D'ENTRETIEN ET DE RÉPARATION DANS LE MONDE



PIÈCES D'ORIGINE MASSEY FERGUSON

LA MEILLEURE SOLUTION POUR MAINTENIR LA VALEUR DE VOTRE NOUVEAU MF 8S DANS LE TEMPS ET LIMITER SES TEMPS D'IMMOBILISATION IMPRÉVUS.

Découvrez notre large gamme d'accessoires dont des lubrifiants, de l'AdBlue, des kits d'entretien, des accessoires de cabine et bien plus encore. Tous les accessoires sont disponibles uniquement auprès de votre concessionnaire MF.

Sur l'application pour smartphone « AGCO Parts Books To Go », vous pouvez trouver rapidement et facilement les pièces détachées MF et les commander directement. L'application peut être téléchargée sur App Store ou Google Play. Adressez-vous à votre concessionnaire MF pour obtenir vos identifiants personnels.

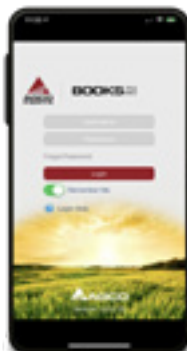

AGCO FINANCE

LA SOLUTION DE FINANCEMENT PARFAITE POUR VOTRE ENTREPRISE.

AGCO Finance est le service de financement qui offre des solutions sur mesure pour votre exploitation, telles que le crédit-bail, le prêt classique, la location-vente, ainsi que le financement des contrats de couverture en réparations MF Care.



COLLECTION MASSEY FERGUSON

ADOPTÉZ LE STYLE DE VOTRE MASSEY FERGUSON.

Vous recherchez une casquette assortie à votre MF 8S... Ou une combinaison élégante et résistante pour travailler ? Nous proposons une large gamme de produits de qualité supérieure adaptés à vos besoins, à ceux de votre famille et de votre activité agricole.

Pour découvrir nos collections, rendez-vous sur notre boutique en ligne :

Shop.MasseyFerguson.Com

Pour les packs d'assistance ci-dessus, des conditions particulières s'appliquent selon les pays. Veuillez noter que tous les packs peuvent ne pas être proposés dans tous les pays.

Veuillez consulter votre concessionnaire ou distributeur MF.

UN MF 8S SUR MESURE POUR VOTRE EXPLOITATION



A



B



D

	EFFICIENT	EXCLUSIVE
MOTEUR		
AGCO POWER 6 cylindres Stage 5	●	●
Vitesses programmables	●	●
Réglage automatique du jeu aux soupapes (HLA)	●	●
Super-ralenti moteur (750 tr/min)	●	●
Chauffage du bloc-moteur	○	○
TRANSMISSION		
Inverseur Power Control	●	●
Inverseur à main droite	●	●
A Multipad sur accoudoir	●	●
Dyna-7 - 40 km/h Super Eco - Speedmatching et Autodrive	○	○
Dyna-7 - 50 km/h Eco* - Speedmatching et Autodrive	●	●
Dyna E-Power - 40 km/h Super Eco - Speedmatching et Autodrive	○	○
Dyna E-Power - 50 km/h Eco* - Speedmatching et Autodrive	●	●
Vitesses rampantes (Dyna-7)	○	○
4 vitesses mémorisées	●	●
Neutre à la pédale de frein	●	●
Frein de parking	●	●
ENVIRONNEMENT CONDUCTEUR		
Climatisation à réglage manuel	●	-
Climatisation automatique multizone	○	●
Trappe de toit	●	●
Siège chauffant pivotant à suspension pneumatique automatique et amortissement latéral	●	○
B Siège chauffant et ventilé pivotant semi-cuir à suspension pneumatique automatique et amortissement latéral	○	●
Siège passager avec ceinture de sécurité	●	●
Suspension de cabine mécanique	●	○
Suspension de cabine mécanique active	○	●
Radio/Prise aux. avant/Bluetooth/Port USB - avec micro intégré - Commandes sur accoudoir	●	●
Radio/Prise aux. avant/Bluetooth/Port USB/DAB+ - avec micro intégré - Commandes sur accoudoir	○	○
Rétroviseurs grand-angle télescopiques à réglage et dégivrage électriques	○	●
Essuie-glace/lave-glace côté droit	○	○
Système de dégivrage sur vitre arrière	○	○
Colonne de direction réglable avec mémoire d'inclinaison	●	○
Colonne de direction réglable avec mémoire d'inclinaison et SpeedSteer	○	●
Radar et commande antipatinage	○	●
C Écran digital MF vDisplay	●	●
D Terminal tactile 9" Datatronic 5 (gestion des réglages du tracteur, ISOBUS, compatibilité caméra et MF Guide)	○	●
Terminal tactile 9" Fieldstar 5 (ISOBUS, compatibilité caméra et MF Guide)	○	○
Gestion d'essieu suiveur pour remorque	○	●
Dual Control	○	●
Gestion simplifiée des fourrières	○	●



C

- Non disponible
- Équipement de série
- En option
- * Selon la réglementation du marché

	EFFICIENT	EXCLUSIVE
TECHNOLOGIE		
Compatibilité et prise arrière ISOBUS	<input type="radio"/>	<input checked="" type="radio"/>
Prise ISOBUS avant	<input type="radio"/>	<input type="radio"/>
Pré-disposition MF Guide	<input type="radio"/>	<input checked="" type="radio"/>
MF Guide Novatel NTRIP SM/CM / Radio CM et NTRIP avec fonction Go Mode	<input type="radio"/>	<input type="radio"/>
MF Guide Trimble NTRIP SM/CM / Radio CM et NTRIP avec fonction Go Mode	<input type="radio"/>	<input type="radio"/>
Coupures de tronçons 36 sections et modulation de dose 5 produits	<input type="radio"/>	<input type="radio"/>
Guidage avancé - Intègre la ligne chemin et le contour assistant	<input type="radio"/>	<input type="radio"/>
E Caméra de toit intégrée	<input type="radio"/>	<input checked="" type="radio"/>
TaskDoc Pro	<input type="radio"/>	<input type="radio"/>
Téléométrie MF Connect avec abonnement inclus de 5 ans	<input checked="" type="radio"/>	<input checked="" type="radio"/>
CHÂSSIS ET SYSTÈMES HYDRAULIQUES		
Distributeurs à commandes entièrement mécaniques	<input type="radio"/>	-
Distributeurs à commandes électrique et mécanique	<input checked="" type="radio"/>	-
Distributeurs à commande électrique avec levier de décompression	-	<input checked="" type="radio"/>
Joystick multifonction à commande électro-hydraulique	<input type="radio"/>	-
Joystick électro-hydraulique	-	<input type="radio"/>
Micro joystick sur Multipad	<input checked="" type="radio"/>	<input checked="" type="radio"/>
Bâti de chargeur avec joystick à commandes électro-hydrauliques	<input type="radio"/>	<input type="radio"/>
Bâti de chargeur avec joystick à commandes électro-hydrauliques et 3 ^{ème} fonction simultanée	<input type="radio"/>	<input type="radio"/>
Retour libre	<input type="radio"/>	<input checked="" type="radio"/>
Power Beyond avec coupleurs P/T/LS/D	<input type="radio"/>	<input checked="" type="radio"/>
Système CCLS à 150 l/min	<input checked="" type="radio"/>	<input checked="" type="radio"/>
Système CCLS à 205 l/min	<input type="radio"/>	<input type="radio"/>
F Système CCLS ECO à 205 l/min	<input type="radio"/>	<input type="radio"/>
Relevage arrière à commandes électroniques avec amortissement actif au transport	<input checked="" type="radio"/>	<input checked="" type="radio"/>
Fonction prise de force automatique	<input checked="" type="radio"/>	<input checked="" type="radio"/>
Sélection électrique des régimes de prise de force	<input checked="" type="radio"/>	<input checked="" type="radio"/>
Fonctions 4 roues motrices et blocage de différentiel automatiques	<input checked="" type="radio"/>	<input checked="" type="radio"/>
Stabilisateurs télescopiques	<input checked="" type="radio"/>	<input checked="" type="radio"/>
Stabilisateurs automatiques	<input type="radio"/>	<input type="radio"/>
Troisième point hydraulique	<input type="radio"/>	<input type="radio"/>
Relevage avant intégré	<input type="radio"/>	<input type="radio"/>
Prise de force avant intégrée	<input type="radio"/>	<input type="radio"/>
ÉQUIPEMENT ÉLECTRIQUE		
Coupe-circuit automatique et système de démarrage rapide	<input checked="" type="radio"/>	<input checked="" type="radio"/>
Commande de relevage externe sur aile arrière	<input checked="" type="radio"/>	<input checked="" type="radio"/>
Commande de marche/arrêt de la prise de force externe sur aile arrière	<input checked="" type="radio"/>	<input checked="" type="radio"/>
Commande de distributeur externe sur aile	<input checked="" type="radio"/>	<input checked="" type="radio"/>
G 16 feux de travail LED	<input type="radio"/>	<input checked="" type="radio"/>
Feux arrière automatiques pour marche arrière	-	<input checked="" type="radio"/>
AUTRES ÉQUIPEMENTS (LES SPÉCIFICATIONS PEUVENT VARIER EN FONCTION DU MARCHÉ)		
Pont avant suspendu avec blocage de la suspension	<input checked="" type="radio"/>	<input checked="" type="radio"/>
Garde-boues avant pivotants	<input type="radio"/>	<input checked="" type="radio"/>
Freins de remorque pneumatiques et hydrauliques simple ligne	<input checked="" type="radio"/>	<input checked="" type="radio"/>
Freins de remorque pneumatiques et hydrauliques simple ligne avec prise ABS	<input type="radio"/>	<input type="radio"/>



E



F



G

SPÉCIFICATIONS TECHNIQUES

		MF 8S.205	MF 8S.225	MF 8S.245	MF 8S.265
Moteur					
Type de moteur		AGCO POWER			
Nb de cylindres/nb de soupapes/capacité	Nb/Nb/cm ³	6/4/7 400			
Alésage/course	mm/mm	108/134			
Aspiration		Turbo avec intercooler et e-wastegate			
Type d'injection		Rampe commune			
Type de ventilateur		Viscotronic			
Puissance max.	⊕ ISO ch (kW)	205 (151)	225 (165)	245 (180)	265 (195)
Régime moteur à puissance maximale	tr/min	1 850			
Couple maximum à 1 000 tr/min - 1 500 tr/min	⊕ Nm	950	1 000	1 100	1 200
Puissance maximum avec EPM	ch (kW)	225 (165)	245 (180)	265 (195)	285 (210)
Couple maximum avec EPM à 1 000 - 1 500 tr/min	Nm	982	1 080	1 178	1 257
Puissance max. disponible à la prise de force (OECD, précision +/- 3 %)	ch (kW)	186 (137)	199 (146)	216 (159)	231 (170)
Capacité du réservoir de carburant	litres	460			
Capacité du réservoir d'AdBlue®	litres	43			
Intervalles d'entretien	heures	600			
Transmission Dyna-7					
Nombre de vitesses	avant/arrière	28/28			
Vitesse min. à 1 500 tr/min	km/h	1,8			
Nb de vitesses avec rampantes	avant/arrière	56/56			
Vitesse min. avec rampantes		190 m/h à 1 500 tr/min			
Super Eco 43 km/h au régime moteur	tr/min	1 350			
Eco 53 km/h* au régime moteur	tr/min	1 650			
Transmission Dyna E-Power					
Nombre de vitesses	avant/arrière	28/28 en Autodrive			
Vitesse min. à 1 500 tr/min	km/h	1,9			
Super Eco 43 km/h au régime moteur	tr/min	1 300			
Eco 53 km/h* au régime moteur	tr/min	1 600			

Tout a été mis en œuvre pour garantir la précision et l'exactitude des informations contenues dans ce document au moment de sa publication. Toutefois, des imprécisions, erreurs ou omissions peuvent exister et les caractéristiques sont susceptibles d'être modifiées à tout moment sans préavis. Par conséquent, toutes les caractéristiques doivent être vérifiées auprès de votre concessionnaire ou distributeur Massey Ferguson avant tout achat.

		MF 8S.205	MF 8S.225	MF 8S.245	MF 8S.265
Relevage arrière et système hydraulique					
Types d'attelages	CAT.	Cat. 3			
Capacité de relevage maximale aux rotules d'attelage	kg	10 000			
Système hydraulique et débit max. - De série	l/min	Centre fermé Load Sensing 150 l/min			
Système hydraulique et débit max. - Option 1	l/min	Centre fermé Load Sensing 205 l/min			
Système hydraulique et débit max. - Option 2	l/min	Centre fermé Load Sensing 205 Eco 205 l/min à 1 650 tr/min			
Pression maximum	Bars	200			
Nb max. de distributeurs arrière		5			
Prise de force (arrière)					
Régime moteur					
540/540 Eco/1 000/1 000 Eco	tr/min	1 867 / 1 499 / 1 903 / 1 528			
Diamètre de l'arbre	Pouces	1 ³ / ₈ " 6 et 21 cannelures			
Relevage avant et prise de force avant					
Capacité de relevage maximale aux rotules d'attelage	kg	4 800			
Nb max. de distributeurs avant		2			
Régime moteur à 1 000 tr/min	tr/min	1 920			
Roues et pneus (Gamme complète disponible. Demandez à votre concessionnaire)					
Avant		VF 600/70 R30 - 540/65 R30 (De série) - 710/55 R30			
Arrière		VF 650/75 R42 - 650/65 R42 (De série) - 900/50 R42			
Masses (Peuvent varier selon la configuration. Demandez à votre concessionnaire)					
Poids Moyen / Poids Mini / Poids Maxi	kg	10 000 / 8 700 / 13 550			
PTAC*	kg	16 000			

ISO 14396 - Non disponible * Selon la réglementation du marché

DIMENSIONS

		MF 8S (tous les modèles)
A : Empattement	m	3,05
B : Longueur des bras de relevage avant aux bras de relevage arrière	mm	5 375
C : Hauteur du centre du pont arrière jusqu'en haut des antennes MF Connect	mm	2 390
D : Hauteur totale	mm	3 390





www.MasseyFerguson.fr

www.facebook.com/masseyfergusonFR

[Twitter.com/MF_EAME](https://twitter.com/MF_EAME)

[Instagram.com/MasseyFergusonGlobal](https://www.instagram.com/MasseyFergusonGlobal)

www.YouTube.com/MasseyFergusonGlobal



MASSEY FERGUSON® est une marque mondiale d'AGCO.
© AGCO SAS. 2021 | A-FR-17256 | Français



MASSEY FERGUSON